

LEGENDA:

- razvod vode NOVO
- - - razvod vode OBSTOJEČE
- X X X razvod vode UKINJENO

ŠLIBAR inženiring d.o.o.		ŠLIBAR inženiring d.o.o. t: +386 1 563 71 74 MOTNICA 17 f: +386 1 563 71 75 1236 TRZIN m: +386 41 205 961 DŠ: SI 67664253 e-mail: janez@slibar.si	
IZS			
Investitor/Naročnik:	Žale, javno podjetje d.o.o. Med hmeljniki 2 1000 Ljubljana		
Objekt/Lokacija:	PLEČNIKOVE ŽALE – VRT VSEH SVETIH		
Vrsta dokumentacije:	PZI		
Vrsta načrta:	NAČRT S PODROČJA STROJNIŠTVA		
Vsebina:	SITUACIJA VODA		
Merilo:	1:250		
Odgovorni vodja projekta:	Jože PETERKOČ u.d.i.a.		
Identifikacijska številka:	ZAPS A-0608		
Odgovorni projektant:	Janez ŠLIBAR u.d.i.s.		
Identifikacijska številka:	IZS S-1456		
Projektant sodelavec:			
Datum:	Številka načrta:	Številka projekta:	
01/2019	6-1/19	01/19	
Sprememba:			List: 4/2-1

297.40

Sveti Peter

sv. Peter

drenažna cev fi 125mm







jašek

Sanitarije:
Obnovljen razvod PE d32

Obnovljen razvod PE d32

RVJ-2
Obnovljen razvod PE d40

LEGENDA:

-  razvod vode NOVO
-  razvod vode OBSTOJEČE
-  razvod vode UKINJENO
-  odvod meteorne vode iz strešin Ø160
-  peskolov Ø300
-  ponikovalnica Ø1.100

297.50

297.50

		ŠLIBAR inženiring d.o.o. MOTNICA 17 1236 TRZIN DŠ: SI 67664253	t: +386 1 563 71 74 f: +386 1 563 71 75 m: +386 41 205 961 e-mail: janez@slibar.si
IZS			
Investitor/Naročnik:	Žale, javno podjetje d.o.o. Med hmeljniki 2 1000 Ljubljana		
Objekt/Lokacija:	PLEČNIKOVE ŽALE – VRT VSEH SVETIH		
Vrsta dokumentacije:	PZI		
Vrsta načrta:	NAČRT S PODROČJA STROJNIŠTVA		
Vsebina:	SITUACIJA OŽJE OBMOČJE SANITARIJE IN SV. PETER		
Merilo:	1:50		
Odgovorni vođa projekta:	Jože PETERKOČ u.d.i.a.		
Identifikacijska številka:	ZAPS A-0608		
Odgovorni projektant:	Janez ŠLIBAR u.d.i.s.		
Identifikacijska številka:	IZS S-1456		
Projektant sodelavec:			
Datum:	Številka načrta:	Številka projekta:	List:
01/2019	6-1/19	01/19	
Sprememba:			4/3-2

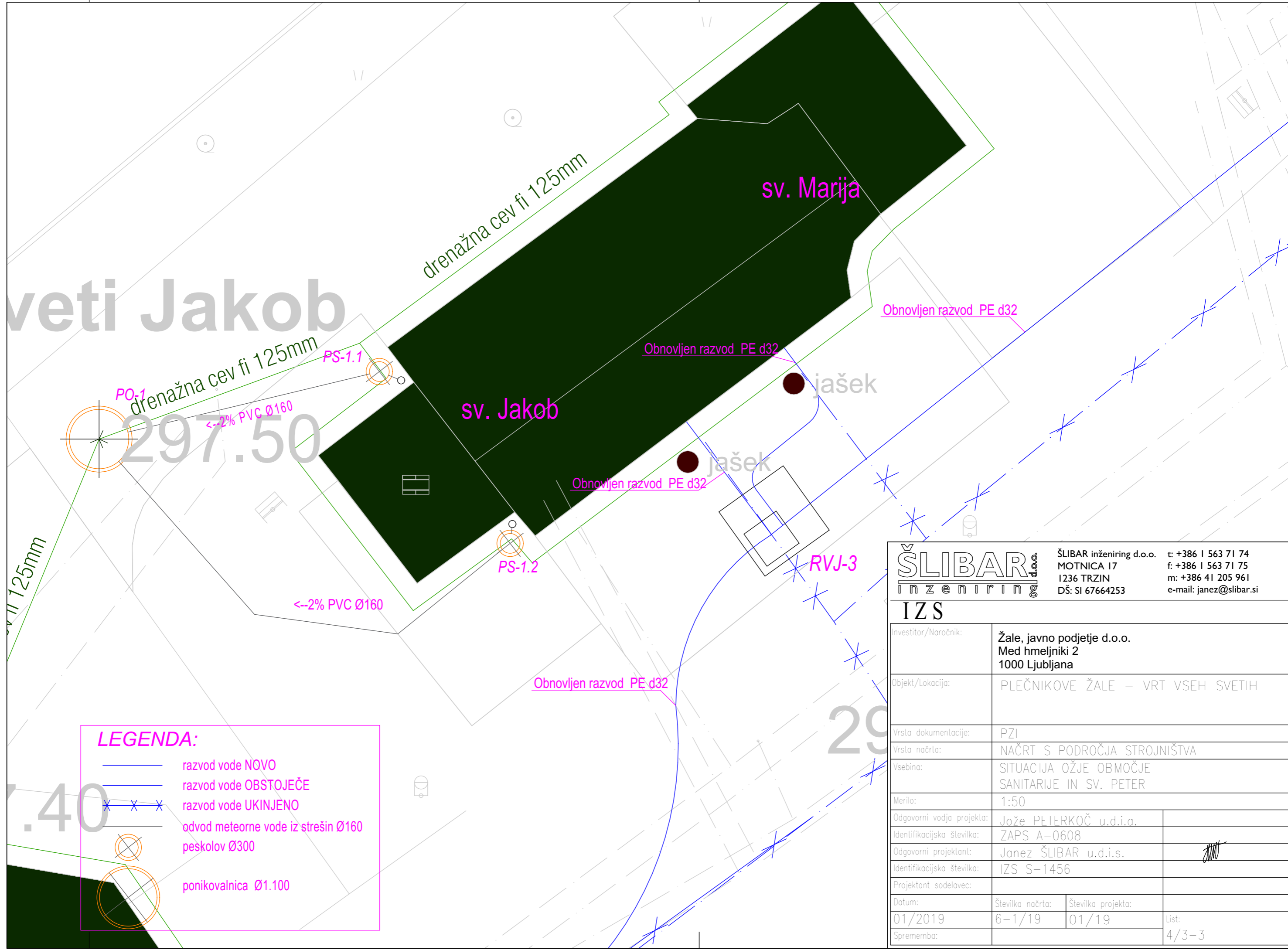

LEGENDA:

- — — — — razvod vode NOVO
- — — — — razvod vode OBSTOJEČE
- - - - - razvod vode UKINJENO
- x x x odvod meteorne vode iz strešin Ø160
- o peskolov Ø300
- o ponikovalnica Ø1.100

ŠLIBAR inženiring d.o.o.		ŠLIBAR inženiring d.o.o. t: +386 1 563 71 74	
		MOTNICA 17 f: +386 1 563 71 75	
		1236 TRZIN m: +386 41 205 961	
		DŠ: SI 67664253 e-mail: janez@slibar.si	
IZS			
Investitor/Naročnik:	Žale, javno podjetje d.o.o. Med hmeljniki 2 1000 Ljubljana		
Objekt/Lokacija:	PLEČNIKOVE ŽALE – VRT VSEH SVETIH		
Vrsta dokumentacije:	PZI		
Vrsta načrta:	NAČRT S PODROČJA STROJNIŠTVA		
Vsebina:	SITUACIJA OŽJE OBMOČJE SANITARIJE IN SV. PETER		
Merilo:	1:50		
Odgovorni vođa projekta:	Jože PETERKOČ u.d.i.a.		
Identifikacijska številka:	ZAPS A-0608		
Odgovorni projektant:	Janez ŠLIBAR u.d.i.s.		
Identifikacijska številka:	IZS S-1456		
Projektant sodelavec:			
Datum:	Številka načrta:	Številka projekta:	List:
01/2019	6-1/19	01/19	
Sprememba:			4/3-3

Sveti Janez

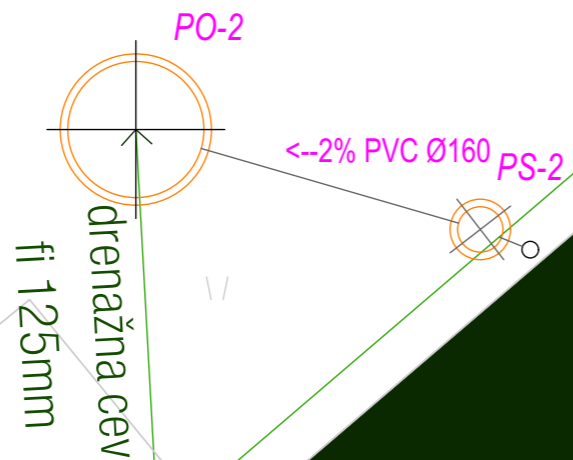

sv. Janez

drenažna cev fi 125mm

Obnovljen razvod PE d32

RVJ-4

Obnovljen razvod PE d32

LEGENDA:







- razvod vode NOVO
- razvod vode OBSTOJEČE
- - - razvod vode UKINJENO
- x x x odvod meteorne vode iz strešin Ø160
- peskolov Ø300
- ponikovalnica Ø1.100

LEGENDA:

- razvod vode NOVO
- razvod vode OBSTOJEČE
- - - razvod vode UKINJENO
- x x x odvod meteorne vode iz strešin Ø160
- peskolov Ø300
- ponikovalnica Ø1.100

ŠLIBAR inženiring d.o.o.		ŠLIBAR inženiring d.o.o. t: +386 1 563 71 74	
MOTNICA 17		f: +386 1 563 71 75	
1236 TRZIN		m: +386 41 205 961	
DŠ: SI 67664253		e-mail: janez@slibar.si	
IZS			
Investitor/Naročnik:	Žale, javno podjetje d.o.o. Med hmeljniki 2 1000 Ljubljana		
Objekt/Lokacija:	PLEČNIKOVE ŽALE – VRT VSEH SVETIH		
Vrsta dokumentacije:	PZI		
Vrsta načrta:	NAČRT S PODROČJA STROJNIŠTVA		
Vsebina:	SITUACIJA OŽJE OBMOČJE SANITARIJE IN SV. PETER		
Merilo:	1:50		
Odgovorni vođa projekta:	Jože PETERKOČ u.d.i.a.		
Identifikacijska številka:	ZAPS A-0608		
Odgovorni projektant:	Janez ŠLIBAR u.d.i.s.		
Identifikacijska številka:	IZS S-1456		
Projektant sodelavec:			
Datum:	Številka načrta:	Številka projekta:	List:
01/2019	6-1/19	01/19	
Sprememba:			4/3-4

LEGENDA:

-  razvod vode NOVO
-  razvod vode OBSTOJEČE
-  razvod vode UKINJENO
-  odvod meteorne vode iz strešin Ø160
-  peskolov Ø300
-  ponikovalnica Ø1.100

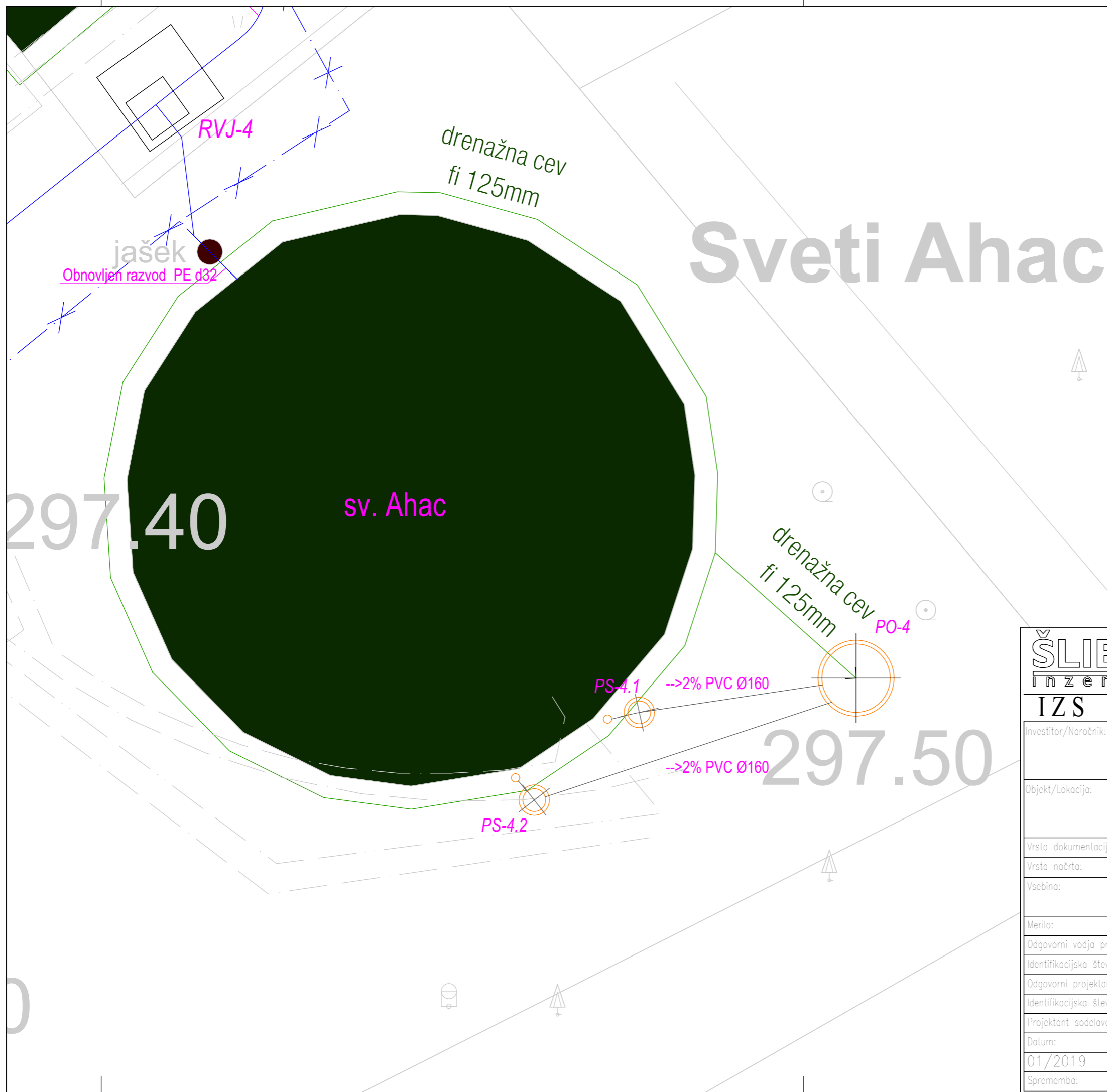

		ŠLIBAR inženiring d.o.o. MOTNICA 17 1236 TRZIN DŠ: SI 67664253	t: +386 1 563 71 74 f: +386 1 563 71 75 m: +386 41 205 961 e-mail: janez@slibar.si
IZS			
Investitor/Naročnik:	Žale, javno podjetje d.o.o. Med hmeljniki 2 1000 Ljubljana		
Objekt/Lokacija:	PLEČNIKOVE ŽALE – VRT VSEH SVETIH		
Vrsta dokumentacije:	PZI		
Vrsta načrta:	NAČRT S PODROČJA STROJNIŠTVA		
Vsebina:	SITUACIJA OŽJE OBMOČJE SANITARIJE IN SV. PETER		
Merilo:	1:50		
Odgovorni vođa projekta:	Jože PETERKOČ u.d.i.a.		
Identifikacijska številka:	ZAPS A-0608		
Odgovorni projektant:	Janez ŠLIBAR u.d.i.s.		
Identifikacijska številka:	IZS S-1456		
Projektant sodelavec:			
Datum:	Številka načrta:	Številka projekta:	List:
01/2019	6-1/19	01/19	
Sprememba:			4/3-5

Detajl jaška - RVJ1

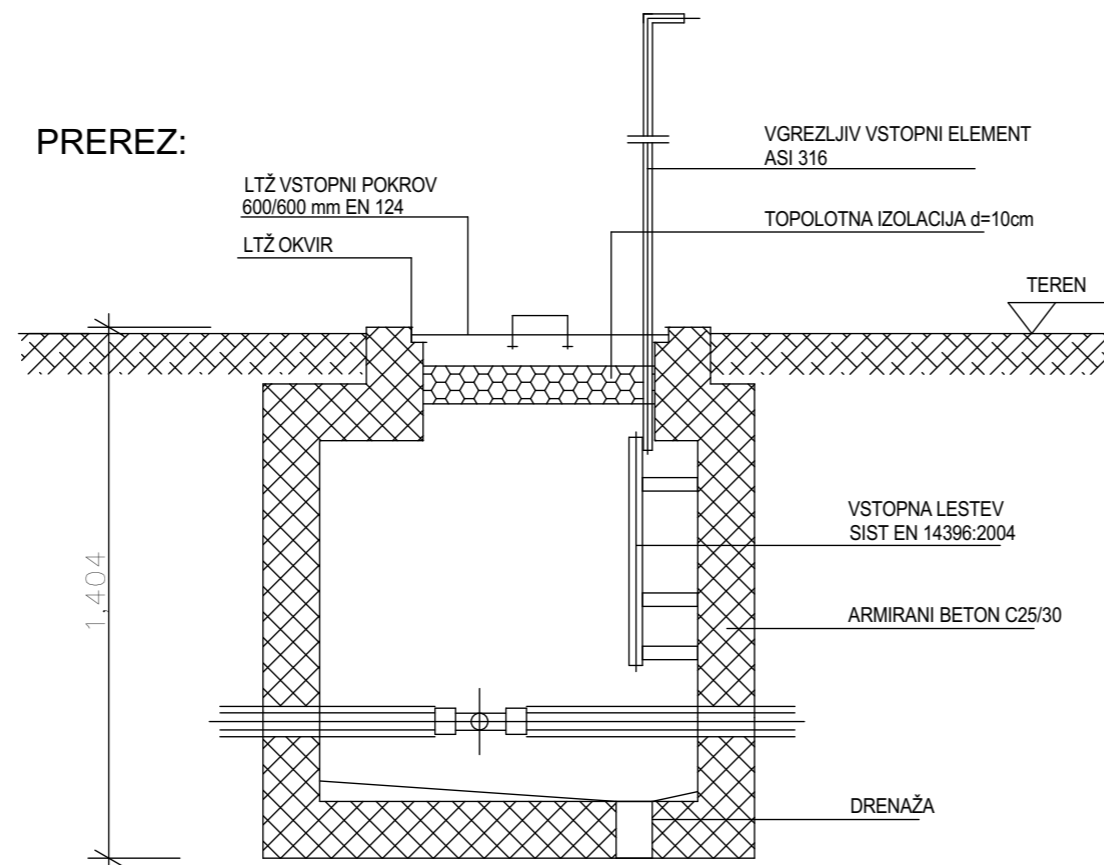

TLORIS:

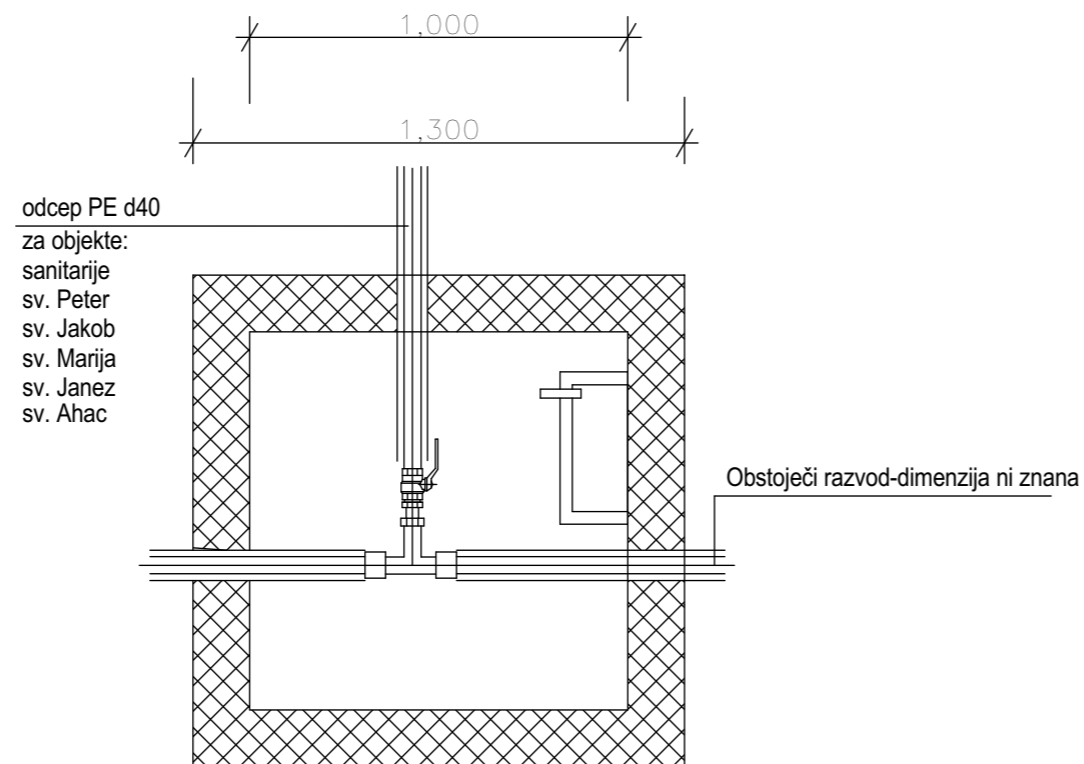

		ŠLIBAR inženiring d.o.o. MOTNICA 17 1236 TRZIN DŠ: SI 67664253	t: +386 1 563 71 74 f: +386 1 563 71 75 m: +386 41 205 961 e-mail: janez@slibar.si
IZS			
Investitor/Naročnik:	Žale, javno podjetje d.o.o. Med hmeljniki 2 1000 Ljubljana		
Objekt/Lokacija:	PLEČNIKOVE ŽALE – VRT VSEH SVETIH		
Vrsta dokumentacije:	PZI		
Vrsta načrta:	NAČRT S PODROČJA STROJNIŠTVA		
Vsebina:	Detajl jaška – RVJ1		
Merilo:	1:20		
Odgovorni vodja projekta:	Jože PETERKOČ u.d.i.a.		
Identifikacijska številka:	ZAPS A-0608		
Odgovorni projektant:	Janez ŠLIBAR u.d.i.s.		
Identifikacijska številka:	IZS S-1456		
Projektant sodelavec:			
Datum:	Številka načrta:	Številka projekta:	List:
6-1/19	01/2019	01/19	
Sprememba:			4/3-6

Detajl jaška - RVJ2

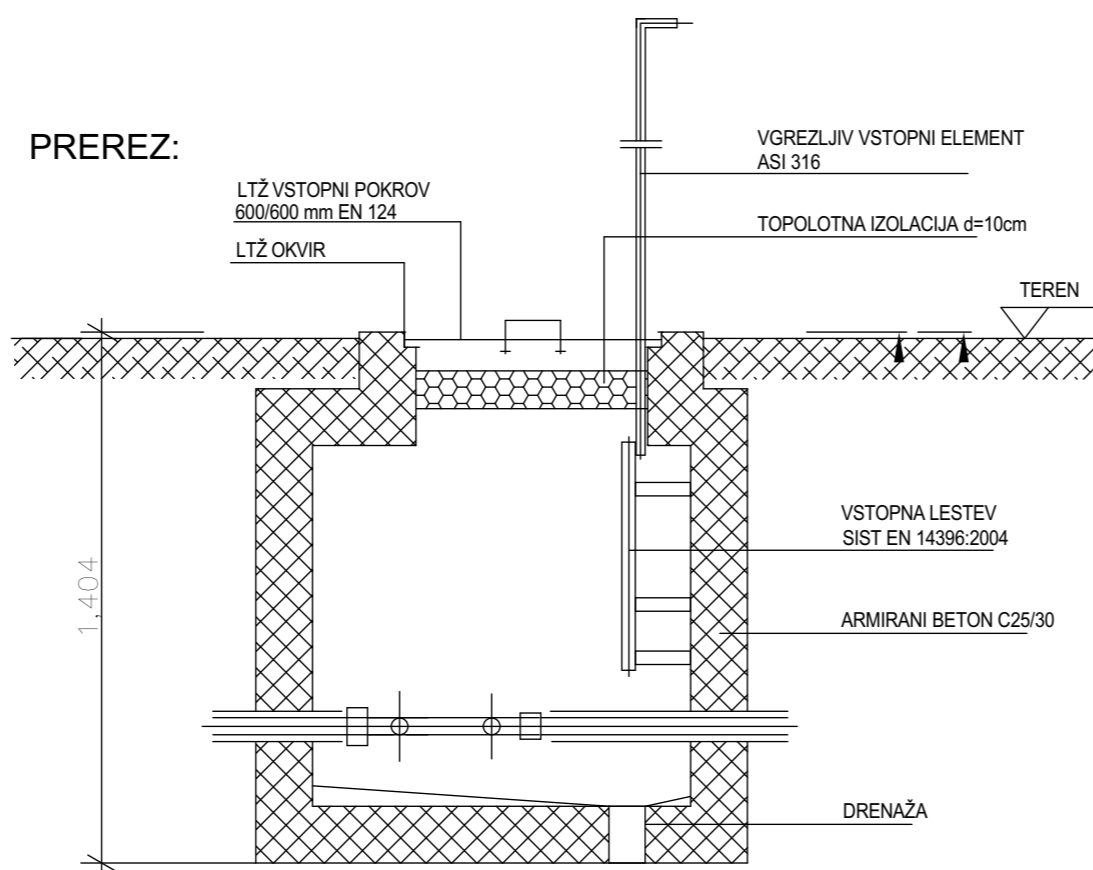

TLORIS:

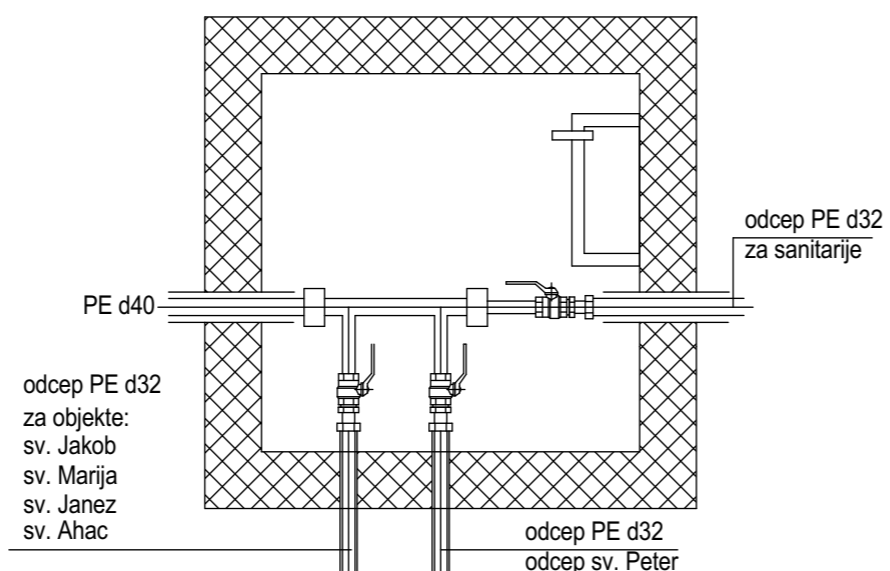
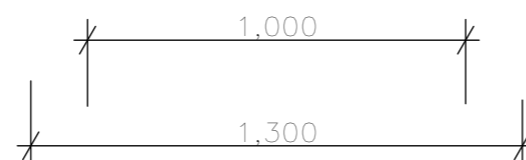

ŠLIBAR d.o.o.
inženiring

ŠLIBAR inženiring d.o.o. t: +386 1 563 71 74
MOTNICA 17 f: +386 1 563 71 75
1236 TRZIN m: +386 41 205 961
DŠ: SI 67664253 e-mail: janez@slibar.si

IZS

Investitor/Naročnik:	Žale, javno podjetje d.o.o. Med hmeljniki 2 1000 Ljubljana		
Objekt/Lokacija:	PLEČNIKOVE ŽALE – VRT VSEH SVETIH		
Vrsta dokumentacije:	PZI		
Vrsta načrta:	NAČRT S PODROČJA STROJNIŠTVA		
Vsebina:	Detajl jaška – RVJ2		
Merilo:	1:20		
Odgovorni vodja projekta:	Jože PETERKOČ u.d.i.a.		
Identifikacijska številka:	ZAPS A-0608		
Odgovorni projektant:	Janez ŠLIBAR u.d.i.s.		
Identifikacijska številka:	IZS S-1456		
Projektant sodelavec:			
Datum:	Številka načrta:	Številka projekta:	List:
01/2019	6-1/19	01/19	
Sprememba:			4/3-7

Detajl jaška - RVJ3

PREREZ:

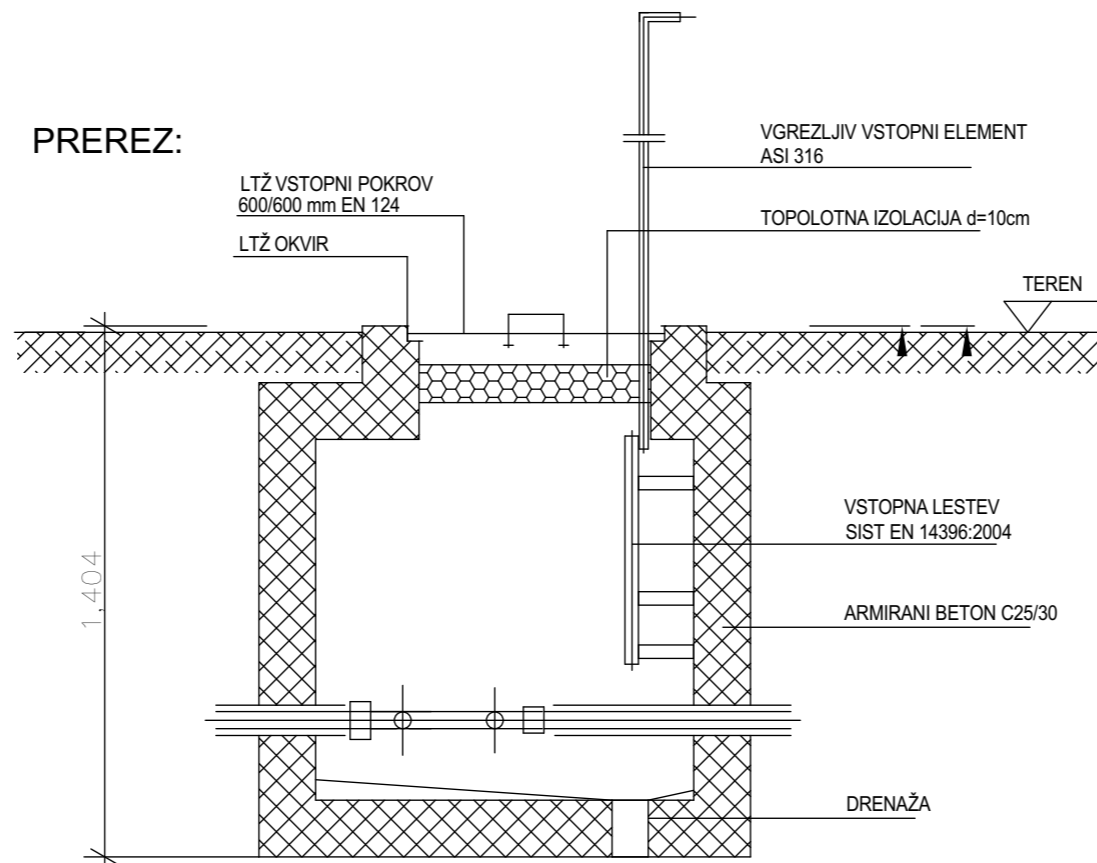

TLORIS:

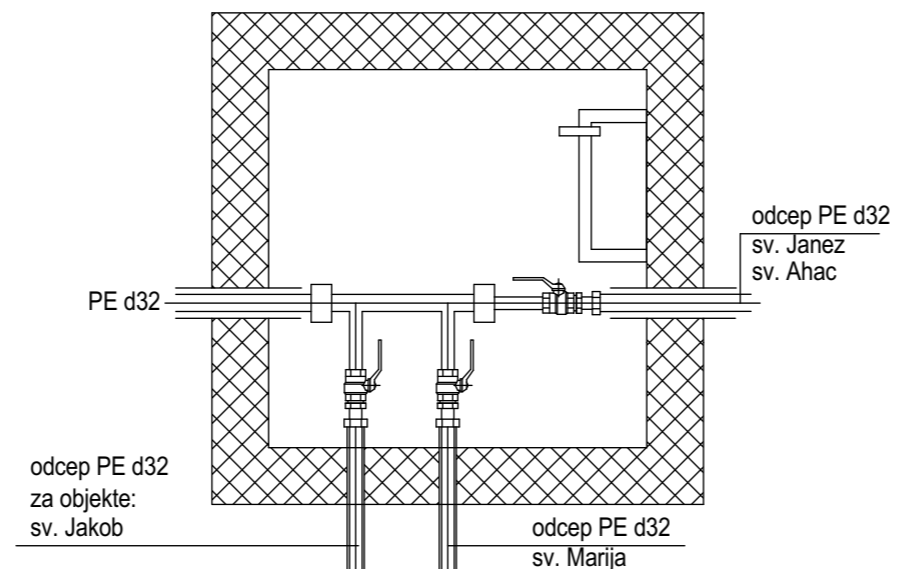
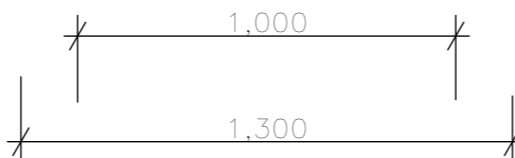

		ŠLIBAR inženiring d.o.o. MOTNICA 17 1236 TRZIN DŠ: SI 67664253	t: +386 1 563 71 74 f: +386 1 563 71 75 m: +386 41 205 961 e-mail: janez@slibar.si
IZS			
Investitor/Naročnik:	Žale, javno podjetje d.o.o. Med hmeljniki 2 1000 Ljubljana		
Objekt/Lokacija:	PLEČNIKOVE ŽALE – VRT VSEH SVETIH		
Vrsta dokumentacije:	PZI		
Vrsta načrta:	NAČRT S PODROČJA STROJNIŠTVA		
Vsebina:	Detajl jaška – RVJ3		
Merilo:	1:20		
Odgovorni vođa projekta:	Jože PETERKOČ u.d.i.a.		
Identifikacijska številka:	ZAPS A-0608		
Odgovorni projektant:	Janez ŠLIBAR u.d.i.s.		
Identifikacijska številka:	IZS S-1456		
Projektant sodelavec:			
Datum:	Številka načrta:	Številka projekta:	List:
01/2019	6-1/19	01/19	
Sprememba:			4/3-8

Detajl jaška - RVJ4

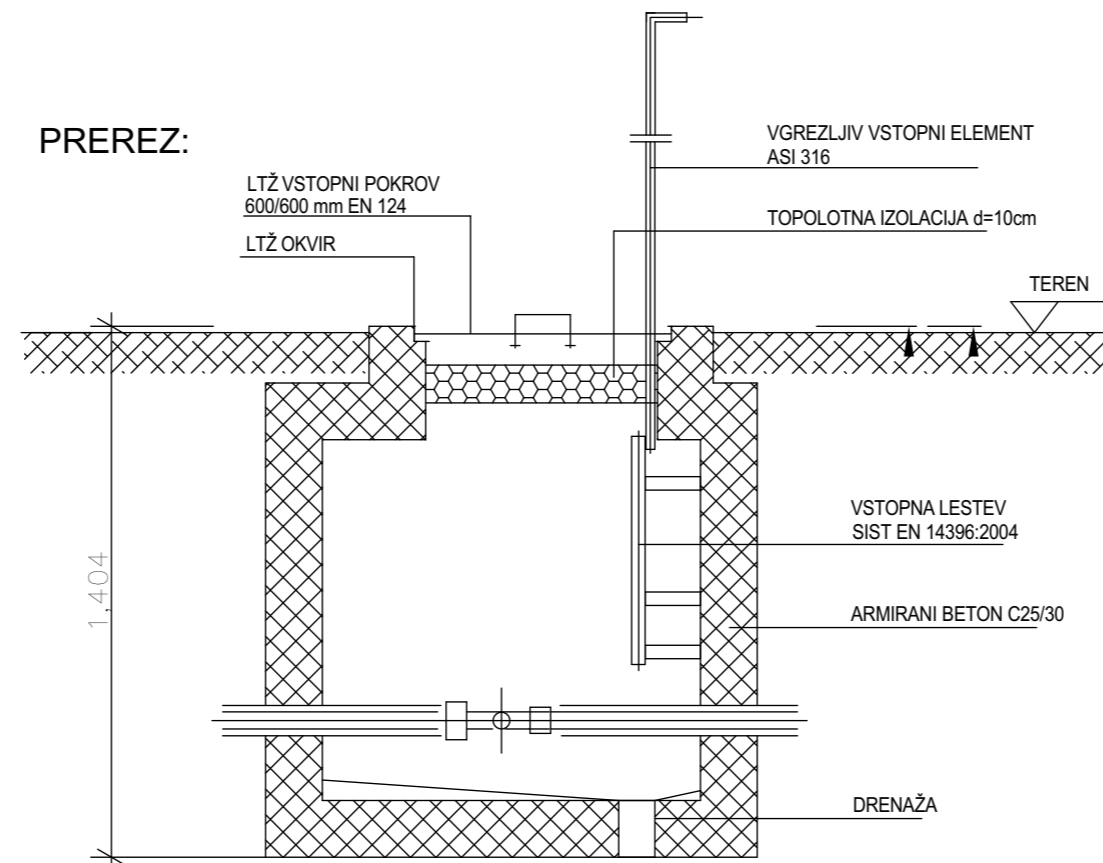

TLORIS:

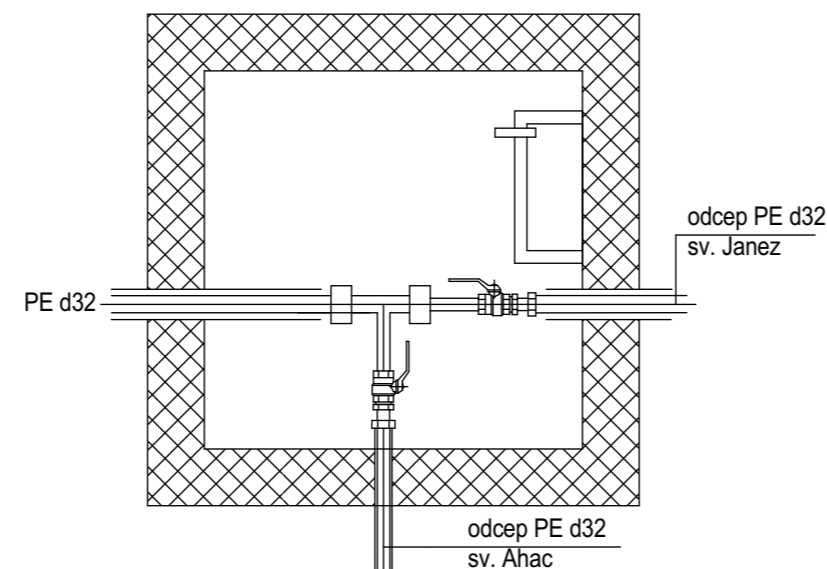
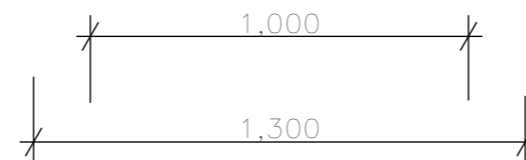

		ŠLIBAR inženiring d.o.o. MOTNICA 17 1236 TRZIN DŠ: SI 67664253	t: +386 1 563 71 74 f: +386 1 563 71 75 m: +386 41 205 961 e-mail: janez@slibar.si
IZS			
Investitor/Naročnik:	Žale, javno podjetje d.o.o. Med hmeljniki 2 1000 Ljubljana		
Objekt/Lokacija:	PLEČNIKOVE ŽALE – VRT VSEH SVETIH		
Vrsta dokumentacije:	PZI		
Vrsta načrta:	NAČRT S PODROČJA STROJNIŠTVA		
Vsebina:	Detajl jaška – RVJ4		
Merilo:	1:20		
Odgovorni vodja projekta:	Jože PETERKOČ u.d.i.a.		
Identifikacijska številka:	ZAPS A-0608		
Odgovorni projektant:	Janez ŠLIBAR u.d.i.s.		
Identifikacijska številka:	IZS S-1456		
Projektant sodelavec:			
Datum:	Številka načrta:	Številka projekta:	List:
01/2019	6-1/019/19		4/3-9
Sprememba:			